

**Estructura de Porterías**  
Sin escala - cotas cm.

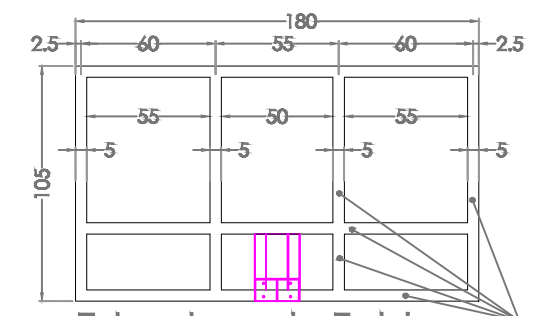

**Estructura de Tablero**  
Sin escala - cotas cm.

El sistema de fijación del tablero podrá variar al presente dibujo, siempre que se cumpla con:

- las dimensiones oficiales de la Norma de Conade.
- El acrílico deberá ser de 19 mm. de espesor.
- la garantía contra desgaste deberá ser de por lo menos 5 años

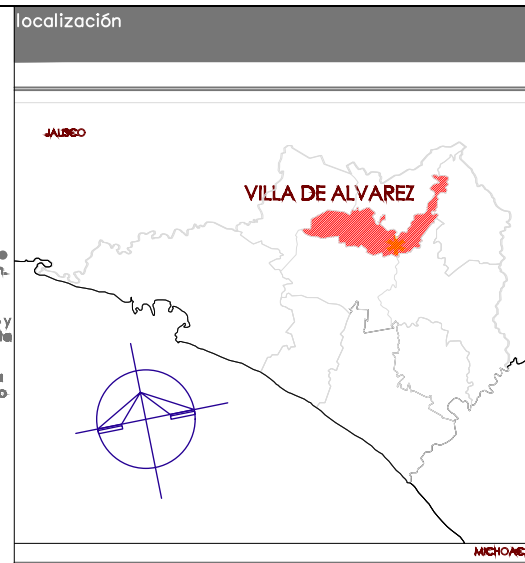
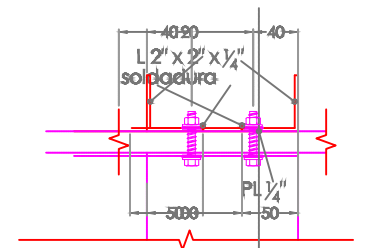
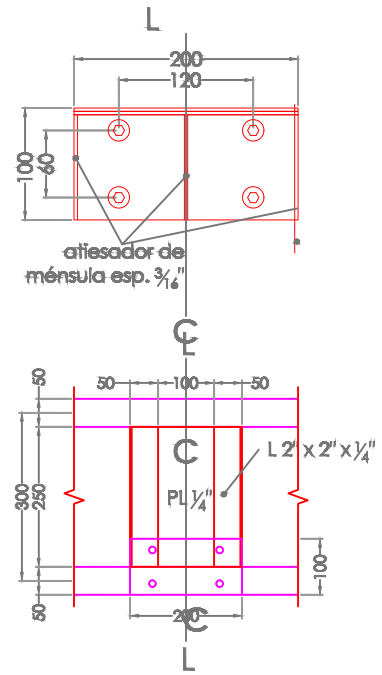
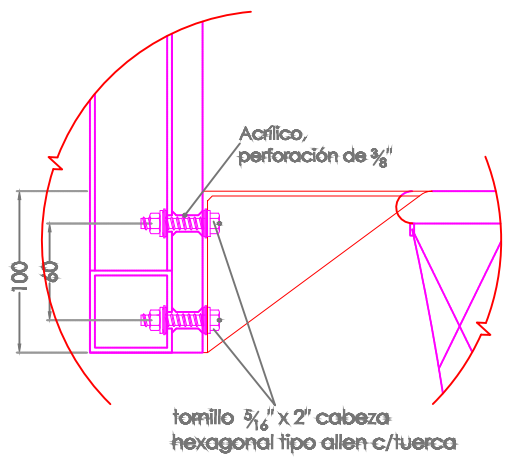
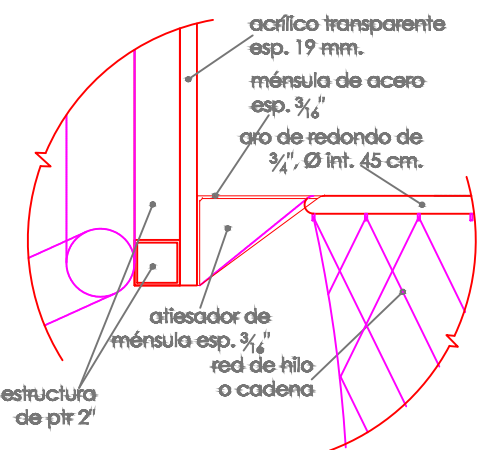

<b>H. AYUNTAMIENTO DE VILLA DE ÁLVAREZ</b>	
Firma:	<b>ARQ. JUAN CARLOS CASTAÑEDA ORTIZ</b> DIRECTOR GENERAL DE PLANEACIÓN Y DESARROLLO MUNICIPAL
Firma:	<b>ARQ. MARTHA RANGEL CABRERA</b> DIRECTORA DE CONSTRUCCIÓN DE OBRA PÚBLICA
Proyecto:	REHABILITACIÓN DE CANCHA PÚBLICA DE LA COLONIA VILLAS SAN JOSE
Ubicación:	COLONIA VILLAS SAN JOSÉ, VILLA DE ÁLVAREZ
Contenido:	PROPUESTA CONJUNTO- DETALLES
Escala:	P-01
Plano:	Área de Proyectos de Obra Pública
Proyecto:	Área de Proyectos de Obra Pública
Dibujo:	Área de Proyectos de Obra Pública
Fecha:	2023
Ubicación del archivo:	

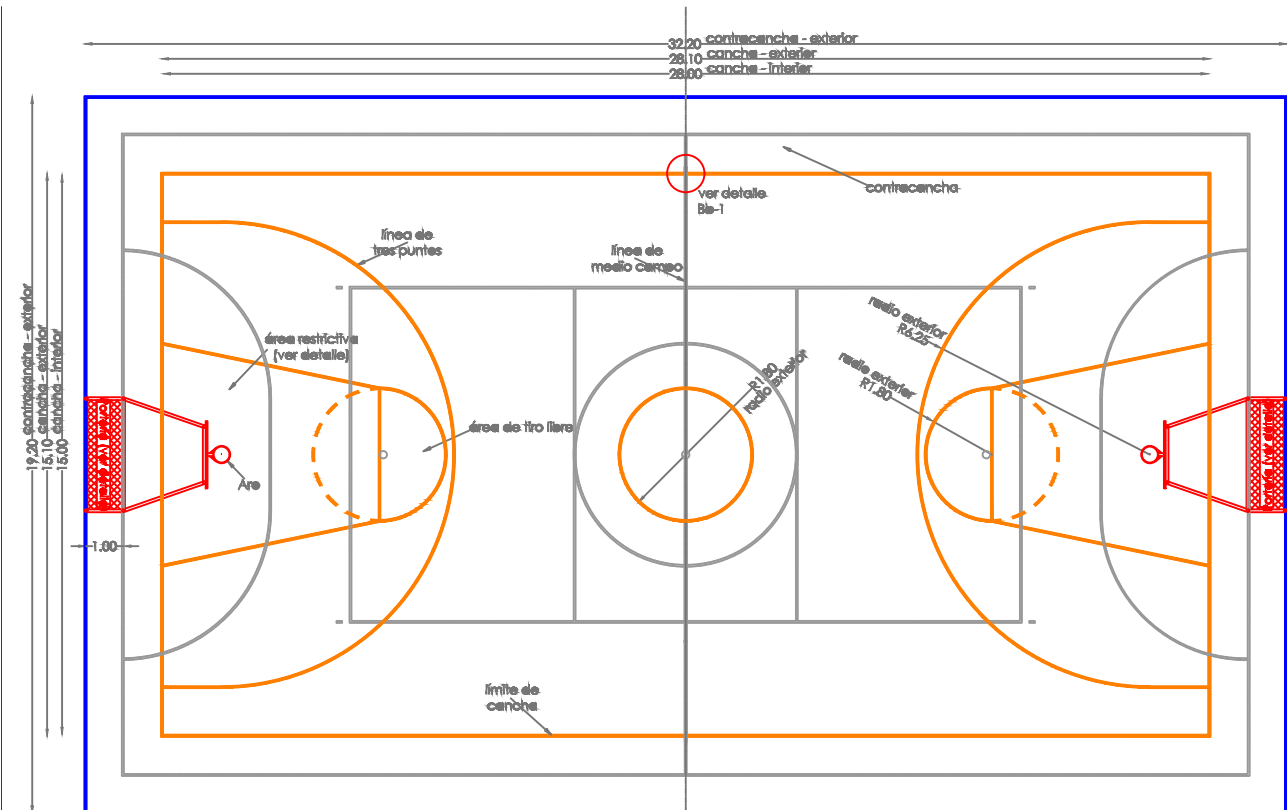

**Notas:**

- El trazo es simétrico respecto a los ejes longitudinal y transversal.
- Todas las líneas se pintarán en un espesor de cinco centímetros en color anaranjado.
- Las Medidas de 15 x 28 m. son a paños interiores.
- El Aro es de fierro resaca de 3" y su diámetro interior es de 45 cm.
- Las dimensiones y la ubicación del tablero y aro son normas del Basketball. El diseño de la Estructura es propuesta de la Conecta para aprovechar la misma como portería de la cancha de Fútbolito.

**CANCHA DE USOS MÚLTIPLES - Trazo de Cancha de Básquetbol**  
 Líneas de cinco cm. de espesor en color anaranjado  
 Esc: 1:100 Acotaciones: metros

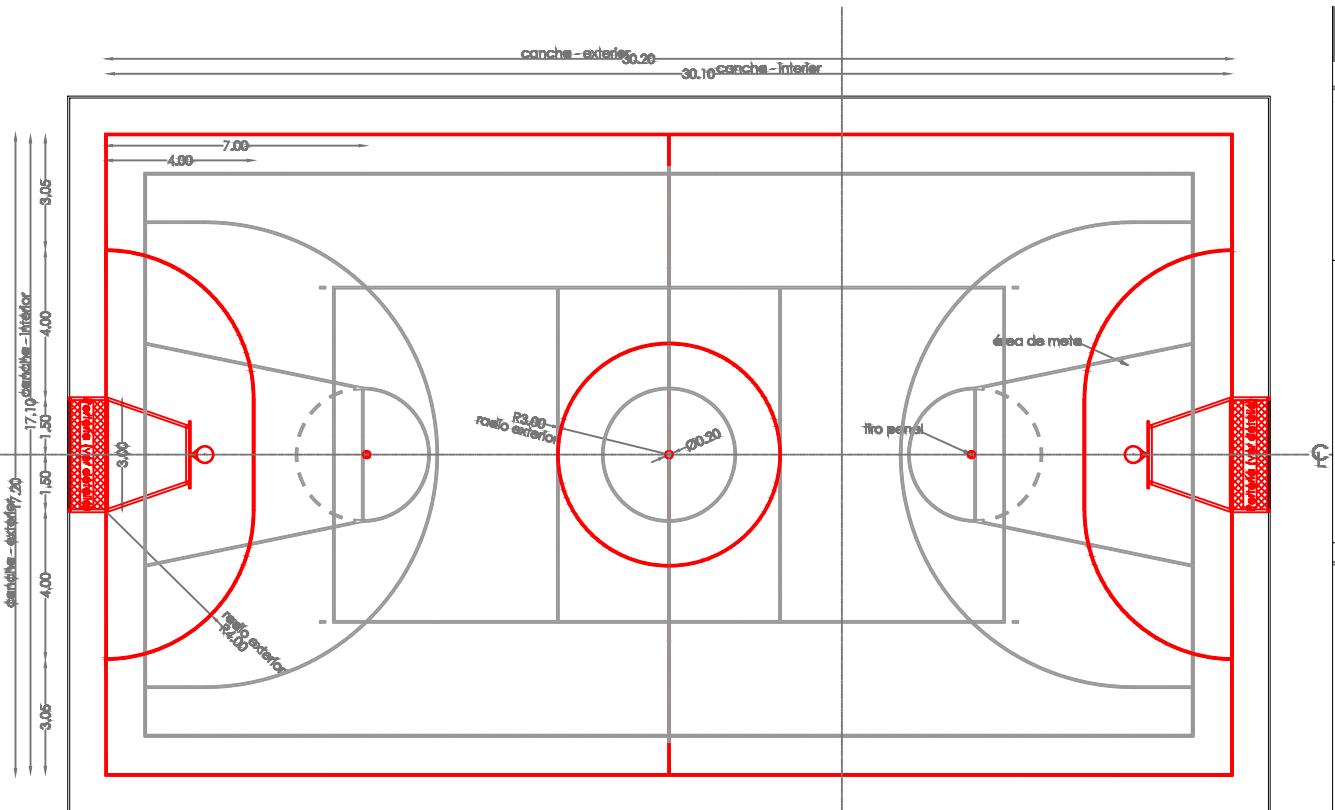

**Notas:**

- El fútbolito está integrado a la Cancha de Usos Múltiples, sin ser una disciplina reconocida por alguna Federación. Es una actividad más con la que se puede aprovechar al máximo el área.
- El trazo es simétrico respecto a los ejes longitudinal y transversal.
- Todas las líneas se pintarán en un espesor de cinco centímetros en color rojo.

**CANCHA DE USOS MÚLTIPLES - Trazo de Cancha de Fútbolito**  
 Líneas de cinco cm. de espesor en color rojo  
 Esc: 1:100 Acotaciones: metros

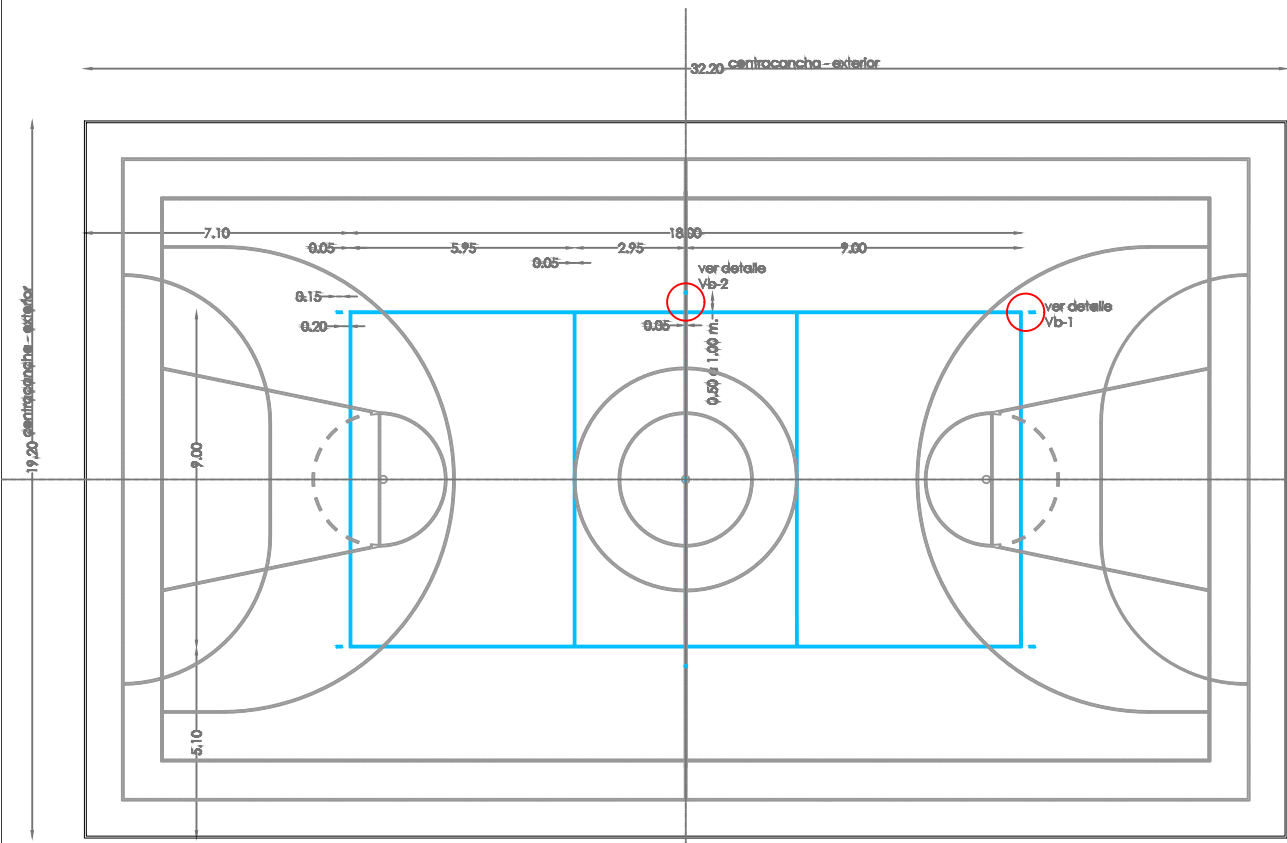
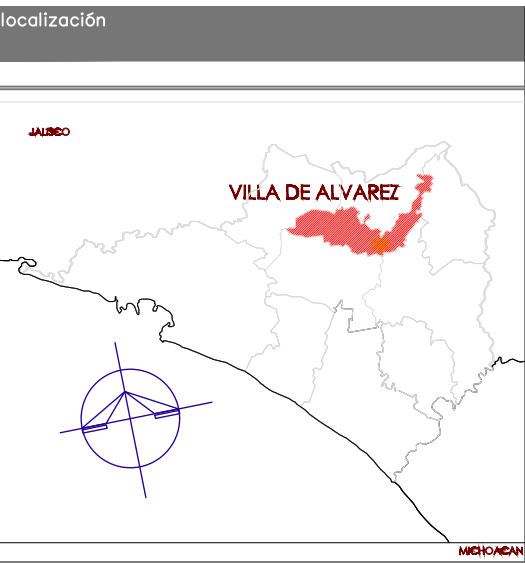

**Notas:**

- Todas las líneas se pintarán en un espesor de cinco centímetros en color azul claro.
- Considerar preparaciones para postes elementales con una altura efectiva de 2.55 m. a una separación de entre 0.50 y 1.00 m. de la línea lateral (ver detalle Vb-2).
- La cancha estará rodeada de una zona libre periférica de 3.00 m. de ancho. Para competencias internacionales debe medir 4.00 m. desde el exterior de las líneas laterales y 9.00 m. desde el exterior de las líneas de fondo.
- Las postes que soporten la red deberán ser sencillos, pulidos y, preferentemente, ajustables.

**CANCHA DE USOS MÚLTIPLES - Trazo de Cancha de Voleibol**  
 Líneas de cinco cm. de espesor en color azul  
 Esc: 1:100 Acotaciones: metros

<b>H. AYUNTAMIENTO DE VILLA DE ÁLVAREZ</b>			
Firma: <b>ARQ. JUAN CARLOS CASTAÑEDA ORTIZ</b> DIRECTOR GENERAL DE PLANEACIÓN Y DESARROLLO MUNICIPAL			
Firma: <b>ARQ. MARTHA RANGEL CABRERA</b> DIRECTORA DE CONSTRUCCIÓN DE OBRA PÚBLICA			
Proyecto: REHABILITACIÓN DE CANCHA PÚBLICA DE LA COLONIA VILLAS SAN JOSE			
Ubicación: COLONIA VILLAS SAN JOSÉ, VILLA DE ÁLVAREZ			
Contenido: CANCHA DE USOS MÚLTIPLES - PINTADO DE LÍNEAS			
Escala:	Plano: <b>P-02</b>	Proyecto: Área de Proyectos de Obra Pública	Dibujo: Área de Proyectos de Obra Pública
Fecha: 2023	Ubicación del archivo:		

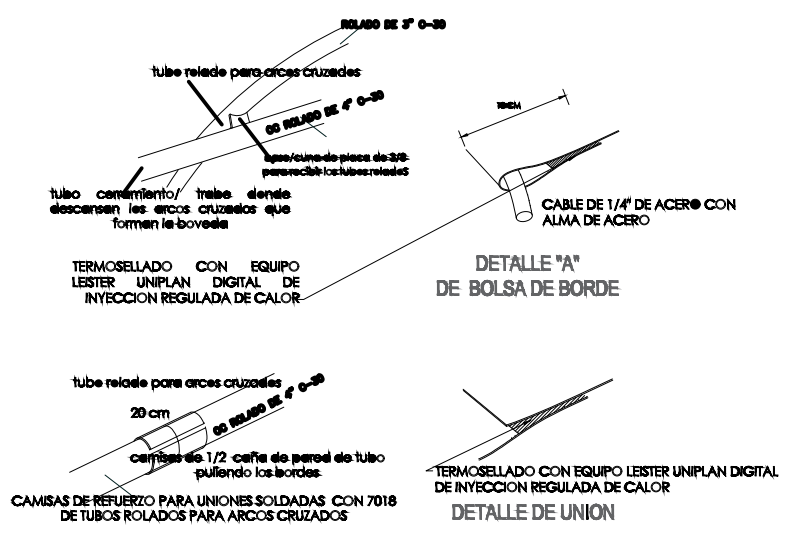
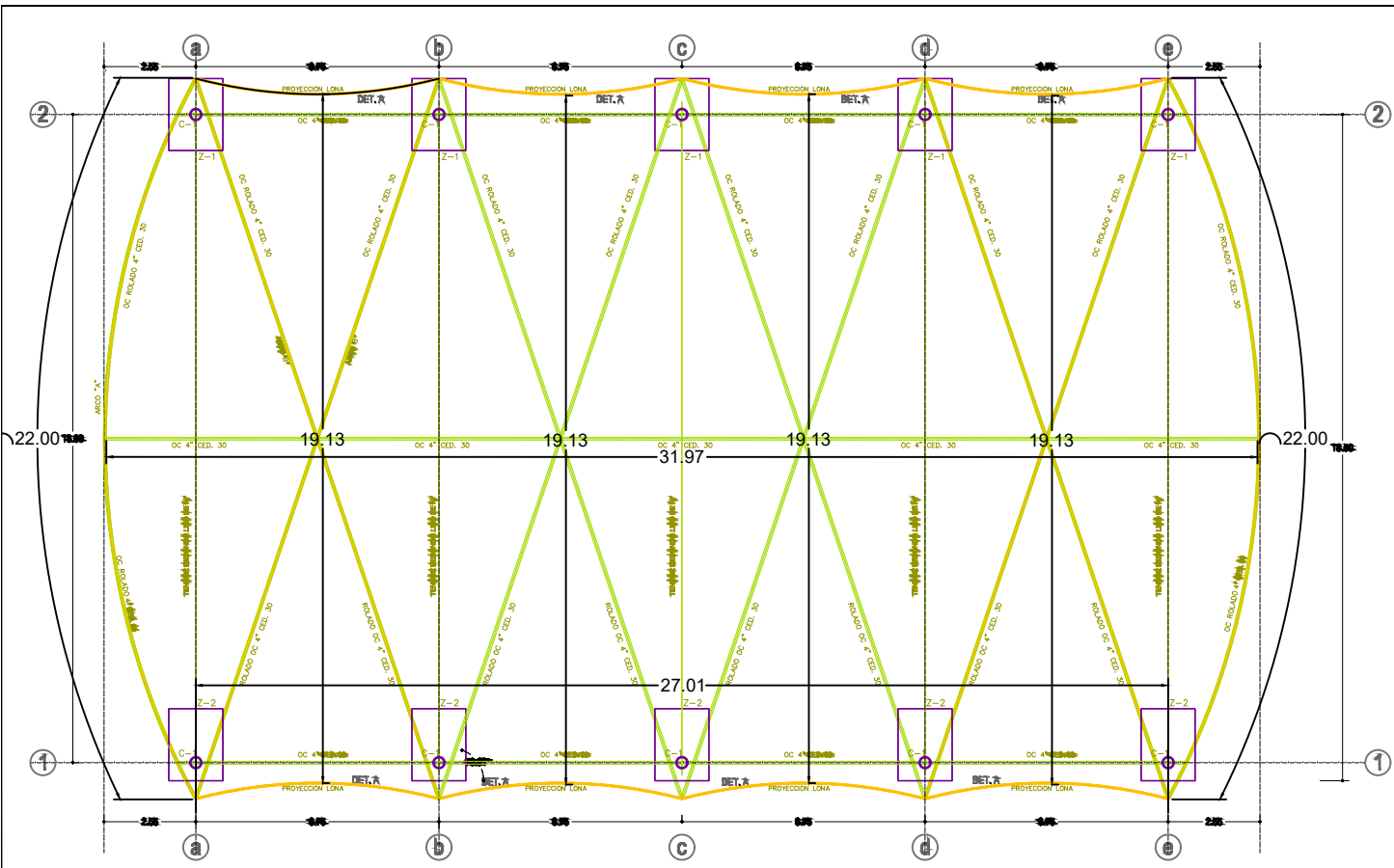

- ESPECIFICACIONES**
- TODOS LOS ELEMENTOS ESTRUCTURALES DEBERAN ESTAR RECUBIERTOS CON PINTURA "MINIO NARANJA" A DOS MANOS.
  - LA CUBIERTA SERA CON LONA P.V.C. DE 800GR/M<sup>2</sup> BLACKOUT, RETARDANTE DE FLAMA, ANTIHONGO Y CAPA ACRILICA EN AMBAS CARAS MARCA "SUPERLONA" DE ALTA RESISTENCIA A LA TRACCION Y CON TRATAMIENTO FUNGICIDA, FABRICADA CON HILO DE POLIESTER DE ALTA TENACIDAD

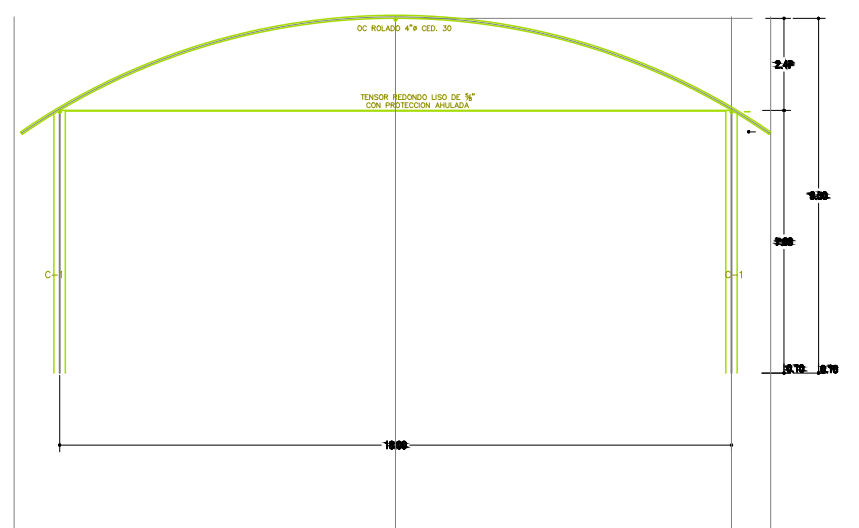
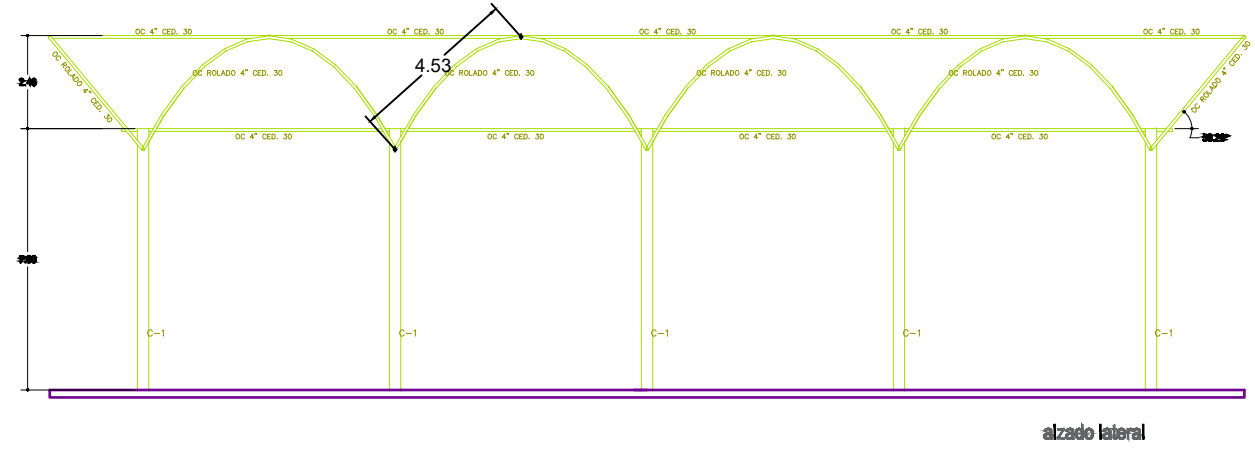
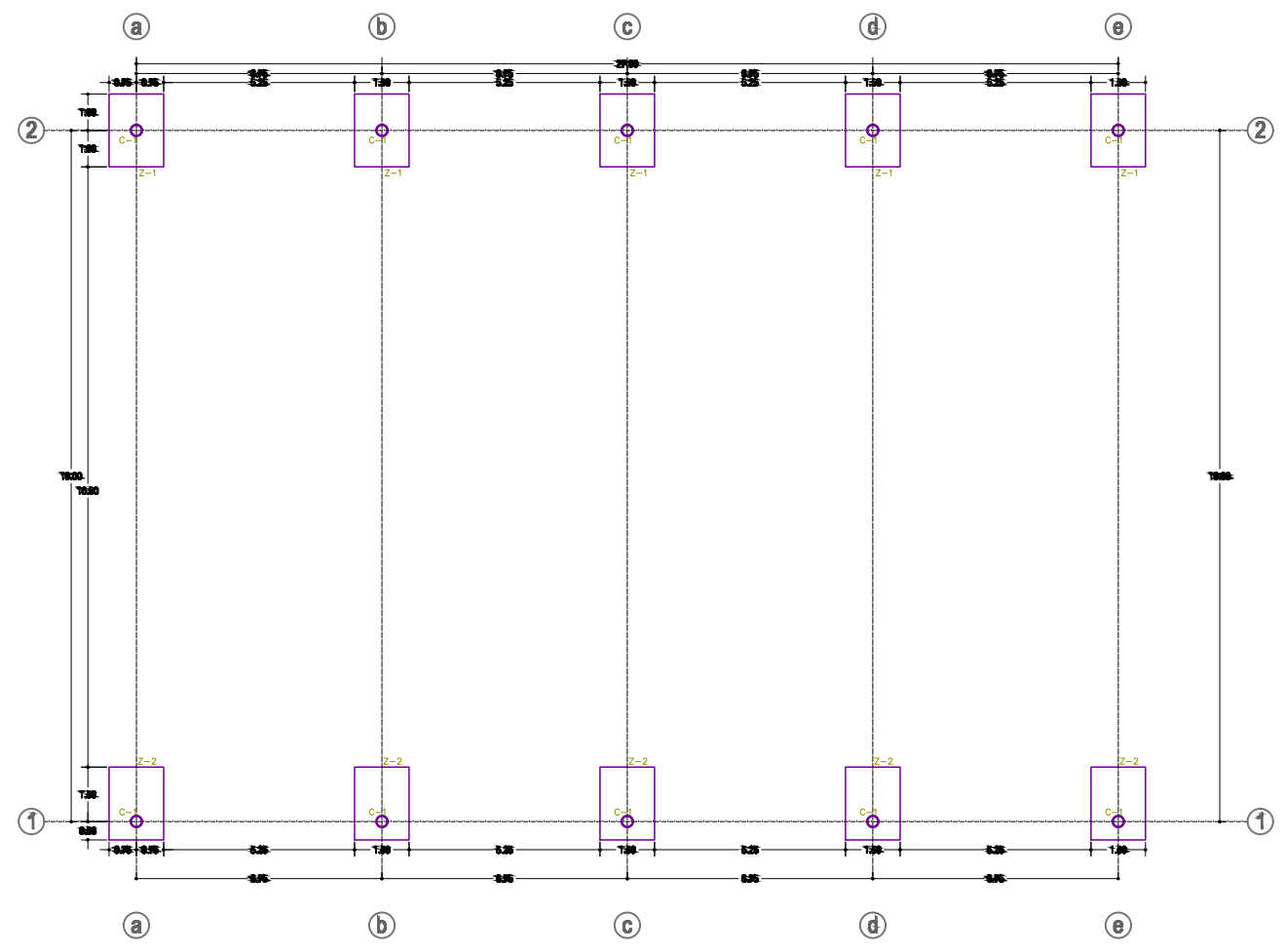
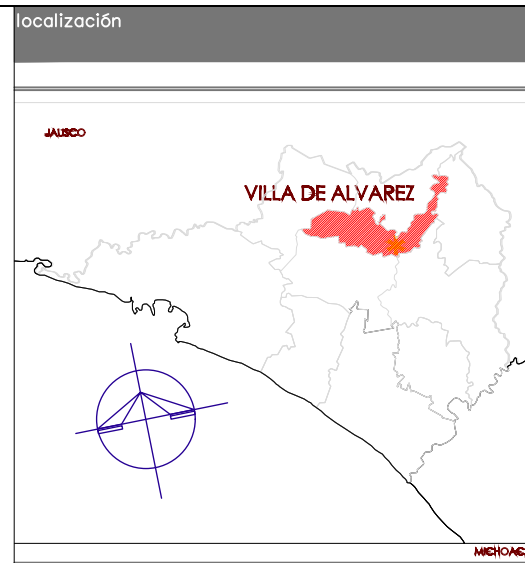

<b>H. AYUNTAMIENTO DE VILLA DE ÁLVAREZ</b>			
Firma:	ARQ. JUAN CARLOS CASTAÑEDA ORTIZ DIRECTOR GENERAL DE PLANEACIÓN Y DESARROLLO MUNICIPAL		
Firma:	ARQ. MARTHA RANGEL CABRERA DIRECTORA DE CONSTRUCCIÓN DE OBRA PÚBLICA		
Proyecto:	REHABILITACIÓN DE CANCHA PÚBLICA DE LA COLONIA VILLAS SAN JOSE		
Ubicación:	COLONIA VILLAS SAN JOSÉ, VILLA DE ÁLVAREZ		
Contenido:	CUBIERTA- ESTRUCTURA CANCHA		
Escala:	Plano: P-03	Proyecto: Área de Proyectos de Obra Pública	Dibujó: Área de Proyectos de Obra Pública
Fecha:	2023		
	Ubicación del archivo:		